

ユニットハウス

単体タイプ/シャッター付物置

H6型

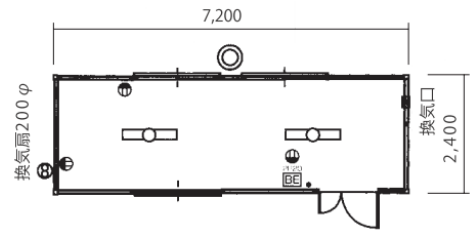

H4型

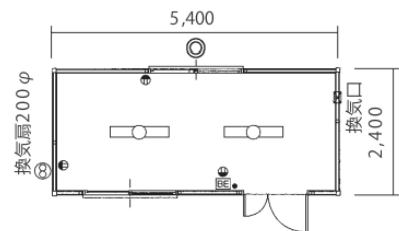

HM36型

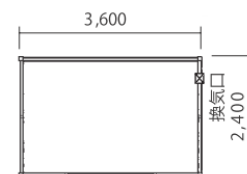

品番	幅×奥行
H1型	1,800×1,800
H2型	3,600×2,400
H4型	5,400×2,400
H6型	7,200×2,400
HM36型	3,600×2,400

ユニットハウス

2階建タイプ

SH-H6 2階建

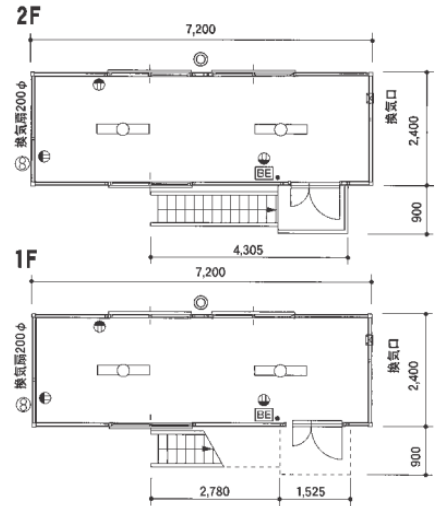

SH-H4 2階建

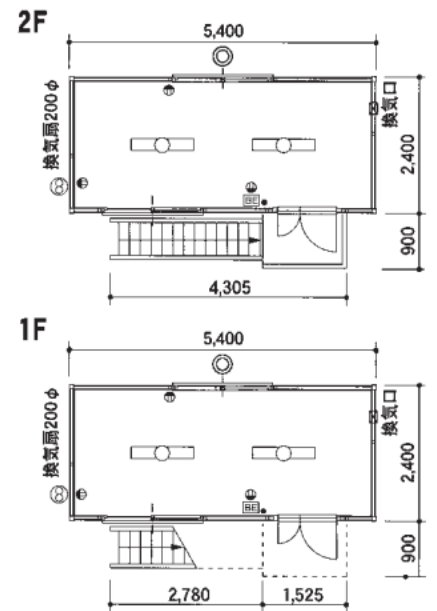

ユニットハウス

多連棟タイプ



SH-HP54 平面図

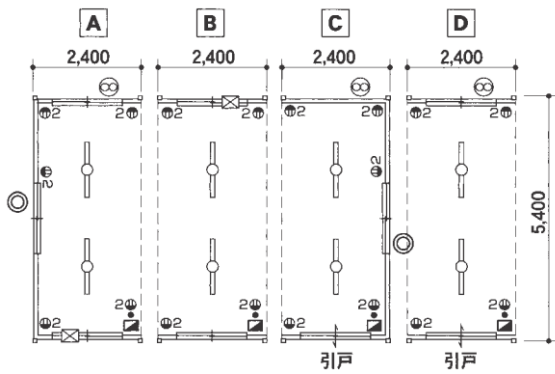

SH-HP型/階段

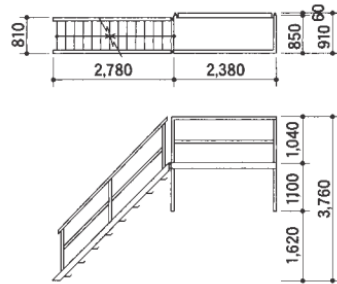

SH-HP72 平面図

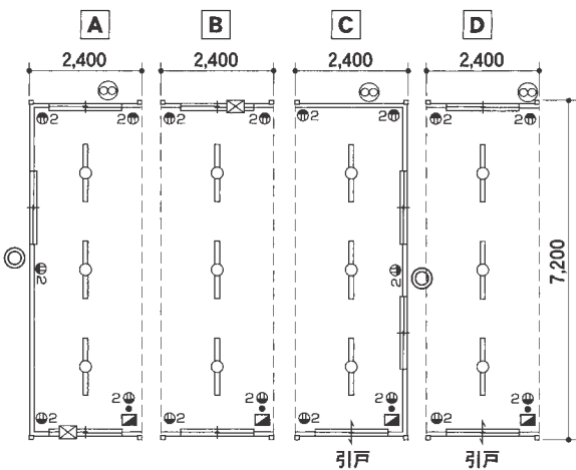

ユニットハウス

多連棟タイプ

■用途やスペースにあわせてレイアウト自由自在!!



■ハウス内部に簡単に取り付けられるカプセルです。

キッチンカプセル



トイレカプセル



スペースカプセル

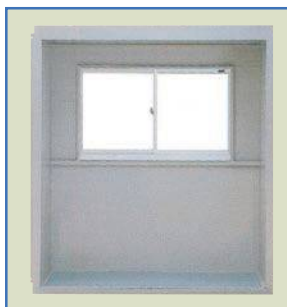

風除室

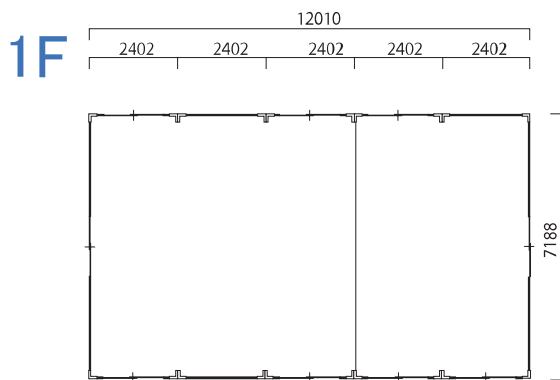

※レイアウト図はCT72 V 5連棟 2Fです。

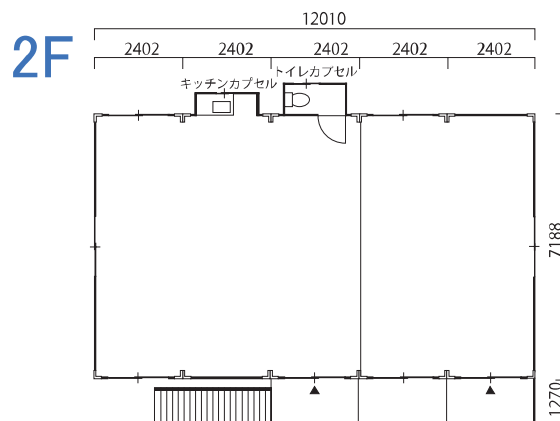

間仕切ドア・間仕切壁パネルもオプション品で取り揃えております。

ユニットハウス

ガードマンボックス



I 型

II 型



名称	型式	寸法(幅×奥行)
ガードマンボックス	I型	1,120×1,120
	II型	2,030×1,575